

A white Hilltip truck equipped with a snowblower attachment is shown in a winter setting, with snow on the ground and trees in the background. The truck has the Hilltip logo on its side and the snowblower attachment is mounted on the back.

STREUER & SOLESPRÜHER

HOCHWERTIGE WINTERDIENSTTECHNIK

HERGESTELLT IN FINNLAND

INHALTSVERZEICHNIS

ICESTRIKER™ STREUER	3
IceStriker™ 1600-5000 Kombistreuer	4
IceStriker™ 900 AM-1250 AML Kombistreuer.....	6
IceStriker™ 550-1100 Kombistreuer	8
IceStriker™ 600 TR-1000 TR Kombistreuer.....	10
IceStriker™ 380 Edelstahl Streuer	12
IceStriker™ 120-300 Anbaustreuer	14
Anhänger IceStriker™ Streuer	16
IceStriker™ 220-500 DSB Streuer	17
SPRAYSTRIKER™ SOLESPRÜHER	18
SprayStriker™ 500-2000 Solesprüher.....	19
Anhänger SprayStriker™ Solesprüher.....	21
SprayStriker™ 250 TR-350 UTV Solesprüher	22
BrineMixx™ Soleaufbereitungsanlage.....	23
STRIKESMART™ STEUERUNGSSYSTEM & HTRACK™	25
StrikeSmart™ Steuerungssystem.....	26
HTrack™ Verfolgungssystem.....	27
TECHNISCHE SPEZIFIKATIONEN	29
IceStriker™ Spezifikationen.....	30
SprayStriker™ Spezifikationen	34
BrineMixx™ Spezifikationen	35

ICESTRIKER™ STREUER

“Das optionale Vorbefeuchten des Streugutes im Aufbaustreuer verringert Ihren Streugutverbrauch um bis zu 30%.

Bei dem Salzlösungsprühersystem können Sie bis zu 75% Salz auf jeder Strecke sparen!”

ICESTRIKER™ 1600-5000 LITER KOMBISTREUER



**12/24 V ELEKTRISCHER STREUER AUS
POLYETHYLEN, 1600-5000 LITER**

 www.hilltip.com

Der Hilltip IceStriker™ 1600-2600 & 4000AM/CM-5000CM ist ein elektrischer Kunststoffstreuer mit einem Fassungsvermögen von 1600-5000 Liter. So können Sie auch mit größeren Fahrzeugen effektiv und profitabel arbeiten. Dieser Streuer besitzt die gleichen bewährten Eigenschaften wie die kleineren Modelle, die den Hilltip IceStriker™ zur Nummer Eins in seinem Segment machen.

“DIE BRANCHEN-REVOLUTION”

STANDARD FUNKTIONEN

- ✓ **NEU! HTrack™ tracking-system** (siehe Seite 27)
- ✓ Controller mit automatischer **GPS-Geschwindigkeitssteuerung**, der die Menge an Streugut (g/m^2) entsprechend der Fahrzeuggeschwindigkeit anpasst (siehe Seite 26).
- ✓ 12 V oder 24 V Doppelmotoren in einem abgedichteten Gehäuse montiert.
- ✓ Der automatische Rüttler verhindert, dass das Enteisungsmaterial verstopft.
- ✓ **Vorschubsystem:** Edelstahl-Förderschnecke mit variabler Neigung oder Förderband/-Kette.
- ✓ Umgekehrtes-V-Kit zur Verringerung von schweren Anfahrbelastungen beim Start.
- ✓ Ein zweiteiliger Planenmechanismus verhindert ein Verschütten des Streugutes, auf die Ladefläche des Fahrzeuges, beim Befüllen.
- ✓ Beinhaltet ein Zusatzkabel für optionale Arbeitsleuchte und Warnleuchte.

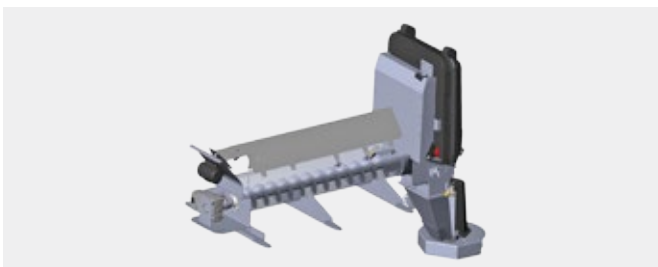

Förderschnecke

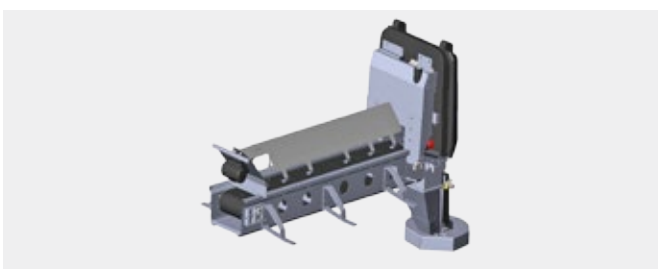

Förderband

ICESTRIKER™ 1600-5000 LITER KOMBISTREUER



IceStriker™ 4000 AM



Doppel-Sprühbalken (2 m)

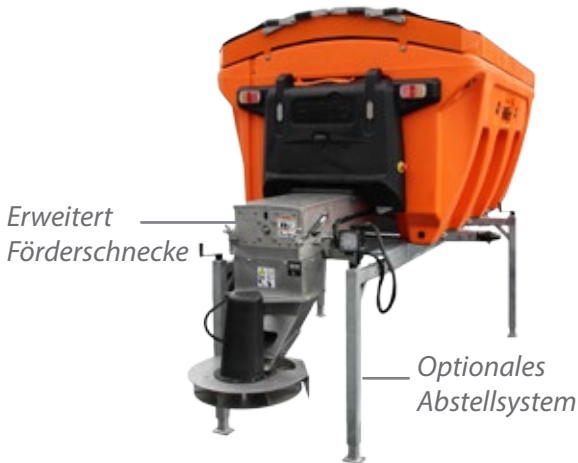

IceStriker™ 2100 in der optionalen Farbe Orange

OPTIONALE FUNKTIONEN

- + LED Arbeitsscheinwerfer
- + Warnleuchten
- + Heckbeleuchtung, Kennzeichenbausatz
- + Heck- und Blinklichter
- + 24 V-Motoren und Steuerungssystem
- + Farboption: Orange
- + Abstellsystem
- + Von der Fahrerkabine aus einstellbare Streusymmetrie.
- + Erweiterte Schnecke/ Band/ Kette (+60 cm) zur Belastungsoptimierung der Fahrzeugachsen.
- + Verlängerte Rutsche für Lkw-Ladekantenhöhe mit einer Höhe über 120 cm
- + Alarmsensor für Materialende am Spinner

OPTIONALE FLÜSSIGKEITSFUNKTIONEN

- + Vorbefeuchtungs- Salzlösungs- Kit, Düsen, Pumpe (Tanks sind bereits im Streuer integriert).
- + Doppel-Sprühbalken (2 m), Sprühbreite bis 5 Meter.
- + 12 m Schlauchtrommel um schwer erreichbare Stellen mit einer Salzlösung oder anderen Flüssigkeiten zu besprühen.



STREUEN



VORBEFEUCHTUNG



DOPPEL-
SPRÜHBALKEN



GPS-GESCHWINDIGKEIT
& HTRACK™

ALLES IN EINEM
STREUER

ICESTRIKER™ 550, 750, 850 & 1100 KOMBISTREUER



POLYELEKTRISCHER KOMBISTREUER FÜR PICKUP, LKW UND KOMMUNALMASCHINEN

 www.hilltip.com

Unser Streuer ist entsprechend den Bedürfnissen von Nutzfahrzeugen und europäischen Pickups gebaut. Der leichte Streugutbehälter aus Polyethylen bietet Ihnen zusammen mit den Baugruppen aus Edelstahl einen langlebigen Schutz, vor Korrosion und Rost. Zusätzlich bietet dieser einzigartige All-in-One Streuer integrierte Tanks für das optionale Flüssigkeitssystem.

OPTIONALE FLÜSSIGKEITSFUNKTIONEN

Die Behältervorrichtung kann mit Hilfe eines 2-meter Sprühbalkens, einfach zu einem vollständigen Salzlösungssprüher, oder durch Vorbefeuchtung des Enteisungs Materials zu einem Kombi-Sprüher umfunktioniert werden. In den Streuerkorpus integrierte Behälter weisen eine Kapazität von 330-450 Litern auf.

STANDARD FUNKTIONEN

- ✓ **NEU! HTrack™ tracking-system** (siehe Seite 27)
Serienmäßig mit **GPS Geschwindigkeitssteuerung**, passt die Menge des Streumaterials (g/m²) automatisch an die Geschwindigkeit Ihres Fahrzeuges an (siehe Seite 26).
- ✓ Der 12 Volt Motor ist in einem abgedichteten Gehäuse montiert.
- ✓ Der automatische Rüttler verhindert, dass das Enteisungs Material verstopft, indem er das umgekehrte V rüttelt.
- ✓ Klappbare Edelstahl-Streueinheit.
- ✓ Umgekehrtes-V-Kit zur Verringerung von schweren Anfahrbelastungen beim Start.
- ✓ Streugutbehälter bietet ausgeformten alternativen Nummernschildbereich.
- ✓ Beinhaltet ein Zusatzkabel für optionale Arbeitsleuchte und Warnleuchte.

ICESTRIKER™ 550, 750, 850 & 1100 KOMBISTREUER



Klappbare Edelstahl-Spinner, entwickelt auch zum Streuen von sehr feuchtem Salz.



Zweiteiligen Planenmechanismus und Gitter



Optionale Salzwassersprühbalken und Schlauchspule

OPTIONALE FUNKTIONEN

- + Nummernschild-Kit und Rücklicht
- + Farboption: orange und rot
- + Warnleuchte
- + LED- Arbeitsscheinwerfer
- + Abstellsystem
- + Zusätzlichen Wassertank (flexibel) im Streuer für das Sprühbarsystem.
- + Salzlösungs-Füllstandsprüfung für optionale Vorbefeuchtung auch mit elektronischem Sensor.
- + Medium Schütte (+15cm) für Ladekantenhöhe größer als 90cm.
- + Lange Schütte (+25cm) für Ladekantenhöhe größer als 110cm.
- + Alarmsensor für Materialende am Spinner.

OPTIONALE FLÜSSIGKEITSFUNKTIONEN

- + Vorbefeuchtungs- Salzlösungs- Kit, Düsen, Pumpe, (Tanks sind bereits im Streuer integriert).
- + Salzwassersprühbalken (2 Meter), Sprühbreite bis 5 Meter.
- + Schlauchrolle (12 Meter)



STREUEN



VORBEFEUCHTUNG



SPRÜHBALKEN



**GPS-GESCHWINDIGKEIT
& HTRACK™**

**ALLES IN EINEM
STREUER**

ICESTRIKER™ 900-1150 AM, 1250 AML KOMBISTREUER



MODULARER ELEKTRISCHER 12/ 24V STREUER FÜR LEICHTE LKW



Der HillTip IceStriker™ 900AM-1250AML ist ein 12V/24V elektrischer multifunktionaler Aufbaustreuer für leichte Lkws. Der leichte modulare Streugutbehälter aus Polyethylen bietet Ihnen zusammen mit den Baugruppen aus Edelstahl einen langlebigen Schutz, vor Korrosion und Rost. Zusätzlich bietet dieser einzigartige All-in-One Streuer integrierte Tanks für das optionale Flüssigkeitssystem.

OPTIONALE FLÜSSIGKEITSFUNKTIONEN

Die Behälterkonstruktion lässt sich leicht umbauen in ein komplettes Solesprühgerät oder in einen Vornass-Kombistreuer, der das Streugut anfeuchtet. Integrierte Tanks im doppelwandigen Trichterkörper fassen bis zu 530 l Flüssigkeit. Der Streuer kann wahlweise mit einem 2-Meter-Sprühbalken oder einer Schlauchtrommel mit Handspritzdüse ausgestattet werden.

STANDARD FUNKTIONEN

- ✓ **NEU! HTrack™ tracking-system** (siehe Seite 27)
- ✓ Serienmäßig mit **GPS Geschwindigkeitssteuerung**, passt die Menge des Streumaterials (g/m²) automatisch an die Geschwindigkeit Ihres Fahrzeuges an (siehe Seite 26).
- ✓ 12 V oder 24 V Doppelmotoren in einem abgedichteten Gehäuse montiert.
- ✓ Der automatische Rüttler verhindert, dass das Enteisungs Material verstopft, indem er das umgekehrte V rüttelt.
- ✓ Umgekehrtes-V-Kit zur Verringerung von schweren Anfahrbelastungen beim Start.
- ✓ Klappbare Edelstahl-Streueinheit.
- ✓ Ein zweiteiliger Planenmechanismus verhindert ein verschütten des Streugutes, auf die Ladefläche des Fahrzeuges, beim befüllen.
- ✓ Beinhaltet ein Zusatzkabel für optionale Arbeitsleuchte und Warnleuchte.

ICESTRIKER™ 900-1150 AM, 1250 AML KOMBISTREUER



Klappbare Edelstahl-Streueinheit



LED Heckbeleuchtung und Blitzlichter (Optional)



LED- Arbeitsscheinwerfer (Optional)

OPTIONALE FUNKTIONEN

- + LED Heckbeleuchtung und Kennzeichenbausatz
- + Farboption: orange und rot
- + Blinklichter
- + LED- Arbeitsscheinwerfer
- + 24 V-Motoren und Steuerungssystem
- + Abstellsystem
- + Verlängerung des Schneckensatzes(+40 cm), 900-1150 AM.
- + Lange Schütte (+25cm) für Ladekantenhöhe größer als 110cm.
- + Einstellung der Streusymmetrie.
- + Alarmsensor für Materialende am Spinner.

OPTIONALE FLÜSSIGKEITSFUNKTIONEN

- + Vorbefeuchtungs- Salzlösungs- Kit, Düsen, Pumpe (Tanks sind bereits im Streuer integriert).
- + Doppel-Sprühbalken (2 m), Sprühbreite bis 5 Meter.
- + 12 m Schlauchtrommel um schwer erreichbare Stellen mit einer Salzlösung oder anderen Flüssigkeiten zu besprühen.



STREUEN



VORBEFEUCHTUNG



DOPPEL-
SPRÜHBALKEN



GPS-GESCHWINDIGKEIT
& HTRACK™

ALLES IN EINEM
STREUER

ICESTRIKER™ 600TR-1000TR KOMBISTREUER

Die doppelwandige Konstruktion des Streuers verfügt über integrierte Tanks (330L), die Ihren Streuer in einen Flüssigkeitsstreuer mit Vorbefeuchtungs- und Sprühbalkenoptionen verwandeln.



600TR-1000TR KOMBISTREUER FÜR TRAKTOREN UND LADER



Das Hilltip IceStriker™ TR-Modell ist ein 630-1050 Liter fassender Salz- und Sandstreuer mit Polymertrichter und Anbauteilen aus Edelstahl, die so effektiv vor Rost und Korrosion schützen. Zusätzlich bietet dieser einzigartige All-in-One Streuer integrierte Tanks für das optionale Flüssigkeitssystem.



IceStriker™ 600TR-1000TR

STANDARD FUNKTIONEN

- ✓ **NEU! HTrack™ tracking-system** (siehe Seite 27)
- ✓ Serienmäßig mit **GPS Geschwindigkeitssteuerung**, passt die Menge des Streumaterials (g/m²) automatisch an die Geschwindigkeit Ihres Fahrzeuges an (siehe Seite 26). Im manuellen Modus kann eine feste Förderschneckengeschwindigkeit gewählt werden.
- ✓ 3-Punktkupplung, Kat. I/II
- ✓ Der 12 Volt Motor ist in einem abgedichteten Gehäuse montiert.
- ✓ Der automatische Rüttler verhindert, dass das Enteisungs Material verstopft.
- ✓ Umgekehrtes-V-Kit zur Verringerung von schweren Anfahrbelastungen beim Start.
- ✓ Zweiteiliger Planenmechanismus und Gitter.
- ✓ Beinhaltet ein Zusatzkabel für optionale Arbeitsleuchte und Warnleuchte.

ICESTRIKER™ 600TR -1000TR KOMBISTREUER



LED Arbeitsscheinwerfer (rot) und Warnlicht (orange)



Optional Sprühbalken



Stützbein

OPTIONALE FUNKTIONEN

- + LED Arbeitsscheinwerfer
- + Nummernschild-Kit und Rücklicht
- + Warnlicht
- + Farboption: Orange
- + Verschiedene Befestigungslösungen
- + Alarmsensor für Materialende am Spinner

OPTIONALE FLÜSSIGKEITSFUNKTIONEN

- + Vorbefeuchtungs- Salzlösungs- Kit, Düsen, Pumpe (Tanks sind bereits im Streuer integriert).
- + Salzwassersprühbalken (zwei Meter), Sprühbreite bis 5 Meter.
- + 12 m Schlauchtrommel um schwer erreichbare Stellen mit einer Salzlösung oder anderen Flüssigkeiten zu besprühen.

ICESTRIKER™ 380 EDELSTAHLSTREUER



380 LITER EDELSTAHLSTREUER FÜR PICKUP, UTV USW.



Unser IceStriker™ 380 Streuer ist entsprechend den Bedürfnissen von Nutzfahrzeugen und kleinen europäischen Pickups gebaut. Dank seiner praktischen Größe passt der Streuer auf die meisten, Maschinen, z.B. Nutzfahrzeuge, Transporter und Mini-Lastwagen. Dieses Gerät ist perfekt zum Streuen auf Parkplätzen, Innenhöfen, Gehwegen und Bürgersteigen geeignet.

Der qualitativ hochwertige Streugutbehälter aus Edelstahl garantiert eine langjährige, korrosionsfreie Nutzung. Die Behälteroberfläche ist leicht zu reinigen und zu pflegen und gewährleistet einen gleichmäßigen Materialfluss. Der Streuer wurde für das Streuen von Schüttsand und Kies, Streusalz, Sand-Salz-Mischungen und Dünger konzipiert.



IceStriker™ 380 auf UTV

ICESTRIKER™ 380 EDELSTAHLSTREUER



Streubreite bis 8 Meter



Klappbare Edelstahl-Streueinheit



Zweiteiliger Planenmechanismus und Gitter



IceStriker™ 380 mit Vorbefeuchtungs-Salzlösungs-Kit, Düsen, Pumpe, Tank.

STANDARD FUNKTIONEN

- ✓ **NEU! HTrack™ tracking-system** (siehe Seite 27)
- ✓ Serienmäßig mit **GPS Geschwindigkeitssteuerung**, passt die Menge des Streumaterials (g/m²) automatisch an die Geschwindigkeit Ihres Fahrzeuges an (siehe Seite 26).
- ✓ Der 12 Volt Motor ist in einem abgedichteten Gehäuse montiert.
- ✓ Der automatische Rüttler verhindert, dass das Enteisungsmaterial verstopft, indem er das umgekehrte V rüttelt.
- ✓ Die 65 mm Edelstahl-Förderschnecke gewährleistet einen effektiven und gleichmäßigen Materialfluss zum Drehteller.
- ✓ Umgekehrtes-V-Kit zur Verringerung von schweren Anfahrbelastungen beim Start.
- ✓ Ein zweiteiliger Planenmechanismus verhindert ein verschütten des Streugutes auf die Ladefläche des Fahrzeuges, beim befüllen.
- ✓ Ein Gitter verhindert, dass Steine und große Materialklumpen in den Streugutbehälter gelangen.
- ✓ Klappbare Edelstahl-Streueinheit

OPTIONALE FUNKTIONEN

- + Nummernschild-Kit und Rücklicht
- + Warnleuchte
- + LED- Arbeitsscheinwerfer
- + Vorbefeuchtungs-Salzlösungs-Kit, Düsen, Pumpe, Tank.
- + Abstellsystem
- + Alarmsensor für Materialende am Spinner

ICESTRIKER™ 120-300 ANBAUSTREUER



**120-300 LITER 12 V ELEKTRISCHER STREUER
FÜR PICKUPS, TRAKTOREN, LADER USW.**



Der Hilltip IceStriker™ 120,200 und 300 L Streuer kann alle Arten von Streugut verteilen; Schüttgut, Sackware, Sand und Kies. Ein Polymertrichter und Anbauteile aus Edelstahl machen ihn zum kostengünstigsten Streuer dieser Produktreihe.



**“DER WELTWEIT ERSTE VOM SMARTPHONE
GESTEUERTE STREUER MIT FLEXIBLER
BEFESTIGUNG AN KOMPAKTTRAKTOR, PICKUP
ODER KOMMUNALFAHRZEUG!”**



IceStriker™ 200 Anbaustreuer

Drahtlose Bedienung mit einem Steuersystem der nächsten Generation: Die **HillTip StrikeSmart™ Steuerungs-App** (siehe Seite 26). Android-Smartphone ist im Lieferumfang enthalten.

ICESTRIKER™ 120-300 ANBAUSTREUER

STANDARD FUNKTIONEN

- ✓ **NEU! HTrack™ tracking-system** (siehe Seite 27)
- ✓ Serienmäßig mit **GPS Geschwindigkeitssteuerung**, passt die Menge des Streumaterials (g/m²) automatisch an die Geschwindigkeit Ihres Fahrzeuges an.
- ✓ Unabhängig gesteuerte Doppelmotoren für Schnecke und Streuteller.
- ✓ Transporträder am Behälter.
- ✓ Befestigungslösungen für eine Vielzahl von Fahrzeugen und Maschinen.
- ✓ Drahtlose Bedienung mit einem Steuersystem der nächsten Generation: Die Hilltip StrikeSmart™ Steuerungs-App. Android-Smartphone ist im Lieferumfang enthalten.

OPTIONALE FUNKTIONEN

- + Rüttler (für Feuchtsalz, Kies, Salz und Sandmischungen).
- + Farboption: Orange
- + Nummernschild-Kit und Rücklicht
- + LED- Arbeitsscheinwerfer
- + Smartphone Halter

MONTAGE-TYP

- + Anhängerkupplung montiert, verschraubt oder J-Typ.
- + EU Schlepp/Heckklappe-Kupplung
- + Abschwenkbare Halterung verschraubt
- + 3-Punktkupplung, Kat. I/II
- + Radlader/Gabelstapler 1" Kupplungsbolzen, verstellbar. Höhe einstellbar.



Schlepp/Heckklappe-Kupplung



Farboption: Orange



Nummernschild-Kit, Rücklicht und LED-Arbeitsscheinwerfer



Smartphone Halter

ANHÄNGER ICESTRIKER™ STREUER



ANHÄNGER ICESTRIKER™ 380, 550-1100T & 1600-2100

Die Hilltip IceStriker™ 380 Edelstahlstreuer, 550-1100 - und 1600-2100 Kombi-Streuer sind als Anhänger-Salzstreuer erhältlich. Die Anhänger Streuer-Modelle erweitern die Möglichkeiten und erhöhen die Flexibilität der Streuer, da sie jeden Pickup, SUV und selbst normale Autos für die Arbeit bei widrigen Wetterbedingungen nutzen können.

Die Anhänger Streuer können alle mit einem Vorbefeuchtungssystem sowie einem Sprühbalken zur direkten Flüssigenteisung ausgerüstet werden.

Die Gehäuse der Hilltip-Anhänger sind feuerverzinkt und pulverbeschichtet, um die bestmögliche Korrosionsbeständigkeit auf dem Markt zu gewährleisten.



Anhänger Icestriker™ 550



Anhänger Icestriker™ 1600

ICESTRIKER™ 220-500 DSB WALZENSTREUER



ICESTRIKER™ DSB SELBSTLADE WALZENSTREUER FÜR TRAKTOREN & LADER

Der **Hilltip IceStriker™ DSB** ist ein 220-500 Liter selbstladender walzenstreuer, der für kompakte Traktoren und Lader entwickelt wurde. Der Streuer kann hydraulisch oder mit 12-V- betrieben werden. Er kann sowohl vorne, als auch hinten am Fahrzeug montiert werden und ist perfekt für Parkplätze, Höfe, Gehwege und Fußgängerwege geeignet. Der Streuer ist für das Streuen von Salz, Sand und feinem Kies ausgelegt.

Der IceStriker™ DSB-Streuer wird von unserer StrikeSmart™ Smartphone-App (Telefon im Lieferumfang enthalten) über eine Bluetooth-Verbindung gesteuert und verfügt standardmäßig sowohl über eine GPS-Geschwindigkeitsregelung als auch über unser HTrack™ 2-Wege-GPRS-Tracking/Steuerungssystem.



Icestriker™ 250 DSB

STANDARD FUNKTIONEN

- ✓ **NEU! HTrack™ tracking-system** (siehe Seite 27)
- ✓ Serienmäßig mit **GPS Geschwindigkeitssteuerung**, passt die Menge des Streumaterials (g/m²) automatisch an die Geschwindigkeit Ihres Fahrzeuges an.
- ✓ Die Streuer wird mit **StrikeSmart™ Smartphone App** (Telefon im Lieferumfang enthalten) geliefert und gesteuert (siehe Seite 26).
- ✓ Selbstladende Konstruktion
- ✓ Hydraulik oder 12-V- Betrieb (je nach Version)
- ✓ Ein Gitter verhindert, dass Steine und große Materialklumpen in den Streugutbehälter gelangen.

OPTIONALE FUNKTIONEN

- + Smartphone controller holder
- + Window / flat surface mount adapter

SPRAYSTRIKER™ SOLESPRÜHER



**“Mit dem Hilltip Solesprüher können
Sie 50 bis 75 % Salz einsparen!”**

SPRAYSTRIKER™ 500-2000 SOLESPRÜHER



500-2000 LITER SOLESPRÜHER FÜR PICKUPS UND LKW

 www.hilltip.com

Der Sprüher zur Ladeflächenmontage ist in verschiedenen Größen erhältlich, um einem vielseitigen Anwendungsfeld gerecht zu werden und auf möglichst viele Fahrzeuge zu passen. Der SprayStriker™ kann auf verschiedene Arten bei der Bekämpfung von Eis und Schnee wie auch im Sommer für landwirtschaftliche Zwecke eingesetzt werden.

Der Sprüher ist für maximale Flüssigkeitskapazität und den Gebrauch mit Maschinen und Fahrzeugen des europäischen Marktes entworfen. Die leichten und robusten Polyethylentanks werden von einem Rahmen aus pulverbeschichtetem, rostfreiem Edelstahl eingefasst. Die Pumpe und die Steuerungseinheit sind in einem leicht erreichbaren Edelstahlgehäuse geschützt.

STANDARD FUNKTIONEN

- ✓ **NEU! HTrack™ tracking-system** (siehe Seite 27)
- ✓ **GPS-Geschwindigkeitssteuerung** passt die Sprühflüssigkeitsmenge (ml/m^2) an die Geschwindigkeit Ihres Fahrzeuges an (siehe Seite 26).
- ✓ 12V Zwillingspumpe
- ✓ Höchstgeschwindigkeit 25 km/h - 20 ml/m^2
- ✓ 2" Schnellverschluss zur Befüllung des Sprüher.
- ✓ Düsen für ein Dreifachstrahl-Sprühbild.
- ✓ Mit dem Steuerungsmodul können sie den Sprüher aus dem Inneren Ihres Fahrzeugs bedienen.
- ✓ 2m-Sprühbalken mit insgesamt 14 Düsen.
- ✓ Düsen am Ende des Armes für erweiterte Sprühbreite.
- ✓ Zusätzlicher Tank zum Reinigen des Sprühsystems mit Frostbeständigem Reinigungsmittel nach dem Einsatz.

SPRAYSTRIKER™ 500-2000 SOLESPRÜHER



Optionale Abstellsystem für ein leichtes auf und abladen bzw. Lagern des Gerätes.



Doppelte Sprühdüsen für Enteisung selbst bei hohen Geschwindigkeiten

OPTIONALE FUNKTIONEN

- + 12m - Schlauchrolle zum Besprühen von Gehsteigen und anderen schwer erreichbaren Bereichen.
- + Blink-/Warnlicht
- + Regulierbare Standbeine
- + Zuschalten der seitlichen Düsen aus dem Fahrerhaus.
- + Elektrischer Magnetschalter für das Zuschalten von 4 seitlichen Sprühdüsen über die Bedieneinheit im Fahrerhaus.



Optionale manuelle Schlauchrolle



SprayStriker™ 500 auf Kubota Nutzfahrzeug

ANHÄNGER SPRAYSTRIKER™ SOLESPRÜHER



ANHÄNGER 500-2000 LITER SOLESPRÜHER

Die Hilltip SprayStriker™ 500-2000 Sprüher sind als Anhänger-Solesprüher erhältlich. Die Anhängermodelle erweitern die Fähigkeiten und erhöhen die Flexibilität der Sprüher, da sie jeden Pickup, SUV und selbst normale Autos für die widrigen Wetterbedingungen nutzen können.

Die 12V Spraystriker™ Sprüher sind für Einachsen-Anhänger (500 l) und Doppelachsen-Anhänger (1000-2000 l Modelle) anpassbar.

Der Anhänger-Solesprüher ist einer der effizientesten elektrischen Flüssigsprüher auf dem Markt mit der Fähigkeit, bei 25 km/h bis zu 20 ml/m² auf einer Breite von 2 m aufzubringen. Die maximale Sprühbreite beträgt 5 m mithilfe der optionalen Sprühbalken-Enddüsen.



SprayStriker™ 500 mit Stützbeinen

SPRAYSTRIKER™ 250 TR & 350 UTV -SERIE SOLESPRÜHER

250-350 L SOLESPRÜHER FÜR TRAKTOREN

Der Solesprüher der Serie 250 TR & 350 UTV sind mit einer leistungsstarken 12V-Pumpe ausgestattet, die speziell für Enteisungsflüssigkeiten ausgelegt ist. Der Sprüher ist für die Verwendung auf Traktoren/ Ladern für den Einsatz auf Wegen und anderen engen Flächen konzipiert. Es kann auch auf Pritschenwagen installiert werden. Der Behälter besteht aus Polyethen und das Gehäuse ist aus Baustahl mit Zinkbasis und pulverbeschichteter Oberfläche.

Der Hilltip SprayStriker™ wird mit StrikeSmart™ Smartphone App (Telefon im Lieferumfang enthalten) geliefert und gesteuert. Der SprayStriker™ kann mit 12 m Schlauchaufroller, 3 verschiedenen Breiten der Sprühbalken sowie individuell in der Kabine gesteuerten Seitendüsen für eine größere Sprühbreite ausgestattet werden.

Der Sprüher kann auch mit Desinfektionsdüsen an den Hand- und Sprühstabdüsen ausgestattet werden, um Keime, Bakterien und Viren zu bekämpfen.



SprayStriker™ 250TR

STANDARD FUNKTIONEN

- ✓ **NEU! HTrack™ tracking-system** (siehe Seite 27)
- ✓ GPS-Geschwindigkeitssteuerung passt die Sprühflüssigkeitsmenge (ml/m²) an die Geschwindigkeit Ihres Fahrzeuges an (siehe Seite 26).
- ✓ Der Hilltip SprayStriker™ wird mit StrikeSmart™ Smartphone App (Telefon im Lieferumfang enthalten) geliefert und gesteuert.
- ✓ 12 V pumpe.
- ✓ 0.8 m, 1.2 m oder 2 m Sprühbalken.
- ✓ Düsen am Ende des Armes für erweiterte Sprühbreite.

MONTAGE-TYP

- + EU Schlepp/Heckklappe-Kupplung
- + Abschwenkbare Halterung verschraubt
- + 3-Punktkupplung, Kat. I/II
- + Radlader/Gabelstapler 1" Kupplungsbolzen, verstellbar. Höhe einstellbar.

OPTIONALE FUNKTIONEN

- + 12 m - Schlauchrolle zum Besprühen von Gehsteigen und anderen schwer erreichbaren Bereichen.
- + Blink-/Warnlicht
- + Von der Kabine aus , Richtungsabhängige Steuerung der Seitendüsen für beide Seiten.
- + Smartphone Halter

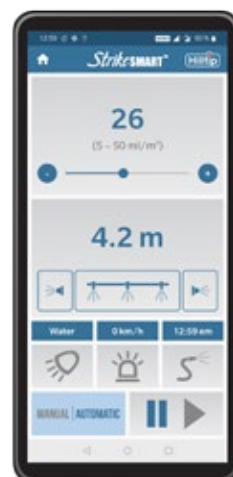

Hilltip StrikeSmart™ Smartphone App.

BRINEMIXX™ SOLEAUFBEREITUNGSANLAGE



BRINEMIXX™ 500, 1400 & 3000 LITER

Dieser externe Salzwassermischer vereinfacht die perfekte Wasser-/Salzmischung für Ihre Zwecke. Der Mischer beinhaltet eine Pumpe, die die vorbereitete Flüssigkeit mit einer Geschwindigkeit von 390 l/min, zum Tank Ihres Salzwassersprüngeräts transportiert.

Der Mischtank inklusive Deckel besteht aus haltbarem Polyethylen, das für ein rost- und korrosionsfreies, leichtgewichtiges Produkt sorgt

Der BrineMixx™ ist in drei verschiedenen Größen erhältlich: 500 l, 1400 l und 3000 l.

STANDARD FUNKTIONEN

- ✓ Cutter zum Öffnen der Salzsäcke
- ✓ Füllstandsanzeige
- ✓ Filter, 3 - Wegeventil



Cutter zum Öffnen der Salzsäcke



Filter, 3 - Wegeventil

BRINEMIXX™ BRINE SOLUTION BLENDER

MATERIALLÖSUNGEN

NaCl (Natriumchloride):

Steinsalz; kann für Salzwasser verwendet werden. Dieses ist die Basis der meisten Enteisungsmaterialien. -21°C bei 23,3 %

CaCl (Calciumchloride):

Natürliche Flüssigkeits-lösung. Das vielseitigste Enteisungsmittel; für gewöhnlich zur Vorbefeuchtung angewendet. -31,5°C bei 29,8 %

“DIESE TECHNOLOGIE SORGT FÜR EINE SALZERSPARNIS VON 30 BIS 75 PROZENT UND IST DAS UMWELTFREUNDLICHSTE ENTEISUNGSSYSTEM, DAS AUF DEM MARKT ERHÄLTLICHT IST.”

VORBEFEUCHTUNG

Durch die Anwendung einer Flüssiglösung vor dem Niederschlag kann diese sich in den Poren und Ritzen der Straße festsetzen und die Verbindung zwischen der Straßenoberfläche und dem Eis verhindern. Dadurch kann der Schnee / das Eis beim schieben leichter entfernt werden.

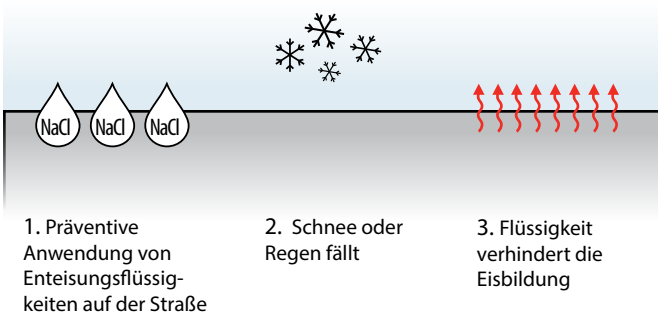

ENTEISUNG

Wenn eine Flüssiglösung auf einer bereits vereisten/schneebedeckten Straße angewendet wird, wird das Eis von oben nach unten auf-gebrochen. Durch das anmischen der richtigen Lösung für die entsprechenden Temperaturen müssen Sie kein Salz oder Geld verschwenden.

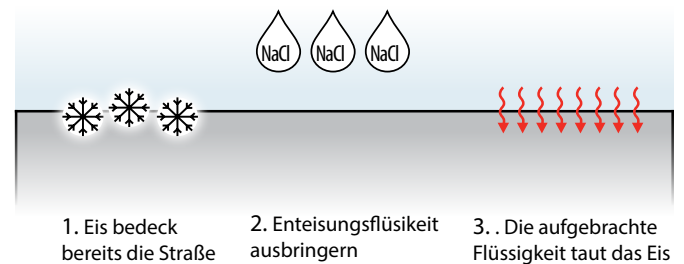

Andere Enteisungsflüssigkeiten außer NaCl (Natriumchlorid) können auch zum Einsatz kommen, fragen Sie Ihren regionalen Anbieter.

TYP	SALZWASSER NaCl	VORBEFEUCHTET NaCl	TROCKENSALZ NaCl	SAND/KIES
Streuolumen	20-50 ml/m ²	10-25 g/m ²	20-40 g/m ²	150-250 g/m ²
Durchschnittliches Streuolumen	35 ml/m ²	17 g/m ²	30 g/m ²	180 g/m ²
Streulänge/-breite	1000 m/2 m	1000 m/2 m	1000 m/2 m	1000 m/2 m
Streubereich	2000 m ²	2000 m ²	2000 m ²	2000 m ²
Streuolumen pro Kilometer	70 l Brine = 15,4 kg	34 kg	60 kg	360 kg

Diese Materialgewichte sind nur Richtwerte, wir weisen darauf hin, dass wir für direkte oder indirekte Schäden keine Haftung, Garantie bzw. Gewährleistung für die angegebenen Werte übernehmen.

STRIKESMART™ STEUERSYSTEM & HTRACK™

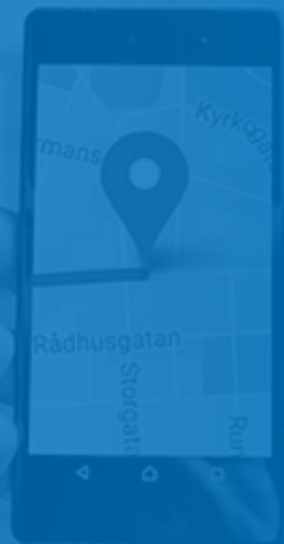

**“Behalten Sie Ihre Kosten unter Kontrolle
und verbessern Sie das Vertrauen ihrer
Kunden in Sie mit HTrack™!”**



STRIKESMART™ STEUERUNGS-APP & STEUERUNG



STRIKESMART™ STEUERUNGS-APP

Die StrikeSmart™ Steuerungs-App ist eine Standardfunktion des IceStriker™ 120-300 Anbaustreuer, IceStriker™ 220-500 DSB und SprayStriker™ 250 TR & 350 UTV.

Mit der App auf dem Smartphone können Sie Ihre Streuarbeit an die aktuelle Situation anpassen. Die automatische GPS-Geschwindigkeitsregelung passt die Streugutmenge (g/m^2) an die Fahrzeuggeschwindigkeit an und im manuellen Modus kann eine feste Schneckengeschwindigkeit eingegeben werden. Zusätzlich sammelt und speichert die App wichtige Streudaten, mit denen Sie aussagekräftige Streupläne erstellen können. Das kabellose Steuerungssystem erlaubt es zudem, Funktionen, Arbeitslicht und den optionalen Vibrator einfach über das Smartphone innerhalb des Fahrzeuges einzuschalten.



STRIKESMART™ STEUERUNG

Der StrikeSmart™ steuerung ist eine Standardfunktion für IceStriker™ 380-5000 und SprayStriker™ 500-2000.

Das Steuerungssystem passt die Menge des Streumaterials (g/m^2) automatisch an die Geschwindigkeit Ihres Fahrzeuges an. Im manuellen Modus kann eine feste Förderschneckengeschwindigkeit gewählt werden. Außerdem besteht die Möglichkeit wichtige Daten über die USB Schnittstelle auszulesen, wodurch einfache Computerberichte erstellt werden können. Mit dem Steuerungsmodul kann man auch Funktionen wie Rüttler, Warnlicht und Arbeitsscheinwerfer einfach aus dem Innenraum zu- und abschalten.

HTRACK™ VERFOLGUNGSSYSTEM

Datum	2021-01-01 08:47:24
Fahrzeug	Transporter
Kunde	ABC
Vertrag	Parking Area
Arbeitsstelle	ABC Parking
Betriebsart	Verbreitung Trocken
Material verteilen	Salz
Menge	15 g/m ²
Breite ausbreiten	8 m
Geschwindigkeit	19 km/h



Ausführliche Berichte über Eisbekämpfungsaktivitäten mit HTrack™

SCHÜTZEN SIE IHR UNTERNEHMEN VOR AUSRUTSCHERN UND HAFTUNGSFÄLLEN

 www.hilltip.com

Hilltip HTrack™ System ist kompatibel mit allen Modellen von IceStriker™, SprayStriker™ und SnowStriker™. Mit der Tracking-Software können Sie alle Ihre Streuer und Schneepflüge online auf Ihrem Computer, Tablet oder Smartphone verfolgen und steuern.

Das HTrack™ System bietet einen bidirektionalen GPRS-Kommunikationskanal, es informiert den Fahrer darüber, was an den vorgegebenen Stellen, als Aktion durchzuführen ist und wie die Flächen zu behandeln sind. Die benötigten Parameter können auch aus der Ferne für jeden Kundenstandort eingestellt werden, je nach Wetterbedingungen, so dass sich der Fahrer darauf konzentrieren kann, den Einsatz so schnell und sicher wie möglich abzuschließen.

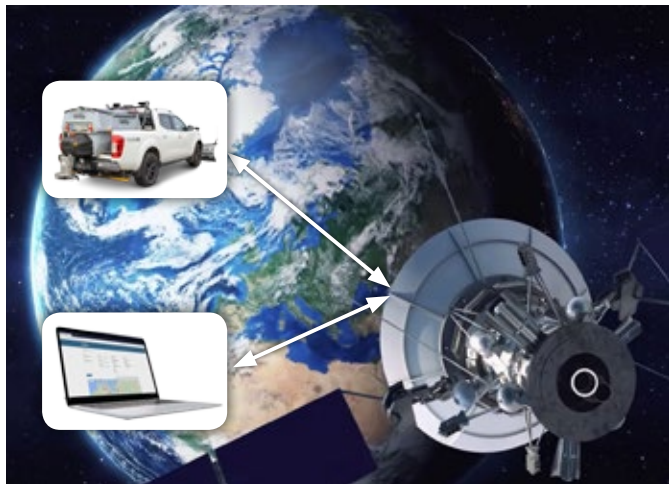

2-Wege-GPRS Steuerungssystem



GPS liefert die Position und Geschwindigkeit des Streuers



Das optionale HTrack™-Programm überträgt Streuer-Daten über das Mobilfunknetz



EIGENSCHAFTEN

- ✓ Einfach bedienbare Oberfläche.
- ✓ Verfolgen Sie Ihre Geräte in Echtzeit oder in bestimmten Zeitintervallen:
 - Route auf Karte anzeigen.
 - Geschwindigkeit, GPS-Standort, verwendetes Material anzeigen etc.
- ✓ Eine oder mehrere Einheiten anzeigen.
- ✓ Session-Berichte herunterladen.
- ✓ Die gewünschte Ausbringungsmenge für alle Ihre Hilltip Streuer, sind individuell einstellbar für jede Baustelle.
- ✓ HTrack™ kann eine Vorberechnung Ihres Salzverbrauchs / Abrufs durchführen.
- ✓ HTrack™ erkennt automatisch, wenn der Streuer eine voreingestellte Baustelle erreicht.
- ✓ Sie können die Ausbringungsmenge bei Hunderten von Streuern in wenigen Sekunden ändern!
- ✓ Alle Nachverfolgungsdaten werden unter gespeicherten Baustellen gesammelt, um die Berichterstattung, gegenüber Ihren Kunden, zu erleichtern.



HTrack™ ermöglicht es Benutzern, Arbeitsflächen für ihre Kunden zu erstellen und zu hinterlegen. Sie können genau sehen, wie groß der Bereich ist, der behandelt wurde und die Menge des benötigten Materials.



Erscheint auf dem Bildschirm des Steuergeräts, wenn der Streuer eine voreingestellte Arbeitsstelle erreicht.

WARUM HILLTIP ICESTRIKER™ STREUER?

- ✓ Die branchenweit einzige 2-Wege-GPRS-fähige Tracking-Software ermöglicht eine Kommunikation zwischen Ihrem Smartphone/Tablet/PC und Ihrem StrikeSmart™ Controller.
- ✓ Die einfach zu bedienende Oberfläche erlaubt die Einstellung der Ausbringungsmengen aus der Ferne, die dann in Echtzeit für jeden Kundenstandort in Abhängigkeit von den Wetterbedingungen angepasst werden.
- ✓ HTrack™ unterstützt Routenoptimierungen und Ressourcenzuweisungen zur Steigerung der betrieblichen Effizienz und Rentabilität.
- ✓ Berichte über den Streu Materialeinsatz täglich, monatlich usw., auch nach bestimmten Kunden.
- ✓ Ihrem Kunden protokollieren können, dass Sie vor Ort waren, indem Sie es mit einem GPS-Zeitstempel (Ort und Zeit) sichern und auswerten lassen, wie viel Material gestreut wurde.

TECHNISCHE SPEZIFIKATIONEN



- **ICESTRIKER™**
- **SPRAYSTRIKER™**
- **BRINEMIXX™**

ICESTRIKER™ SPEZIFIKATIONEN



ICESTRIKER™ 1600-2600 & 4000 AM/CM-5000 CM

MODELL	1600	2100	2600	4000 AM/CM	5000 CM
Gesamtlänge (inklusive Streuteller)	3000 mm	3000 mm	3000 mm	340 cm	390 cm
Minimale Ladeflächenlänge	2100 mm	2100 mm	2100 mm	240 cm	290 cm
Breite über alles	1750 mm	1750 mm	1750 mm	170 cm	170 cm
Gesamthöhe von der Ladefläche des Transportfahrzeugs	1250 mm	1390 mm	1550 mm	155 cm	155 cm
Kapazität, Füllmenge	1500 l	2000 l	2500 l	3200 l	4200 l
Kapazität, gerundet	1600 l	2100 l	2600 l	4000 l	5000 l
Gewicht (leer)	360 kg	395 kg	420 kg	490 kg	600 kg
Streugutbehälter	Poly	Poly	Poly	Poly	Poly
Streubreite	1-8 m (kann je nach Material variieren)				
Durchmesser Streuteller	500 mm	500 mm	500 mm	500 mm	500 mm
Schneckendurchmesser (Edelstahl)	150 mm	150 mm	150 mm	150 mm	150 mm
Breite des Förderbandes/-Kette	300 mm	300 mm	300 mm	300 mm	300 mm
Material	Salz, Sand, feiner Kies/gemischt (max 8mm Ø für schnecke)				
Fahrzeug	Lkw's von 3,5 bis 10 Tonnen				

A = Förderschnecke, C = Kettenantrieb, M = Modular

FLÜSSIGKEITSSYSTEM (OPTIONAL)

MODELL	1600	2100	2600	4000 AM/CM	5000 CM
Vorbefeuchtung, Sprühvolumen	3-12 l/min	3-12 l/min	3-12 l/min	3-12 l/min	3-12 l/min
Sprühbalken, Sprühvolumen	5-25 l/min	5-25 l/min	5-25 l/min	5-25 l/min	5-25 l/min
Vorbefeuchtung, Sprühbreite	1-8 m (inkl. Streumaterial)				
Sprühbalken, Sprühbreite	2-5 m	2-5 m	2-5 m	2-5 m	2-5 m
Vorbefeuchtung, Tankkapazität	900 l	900 l	900 l	1000 l	1200 l
Sprühbalken, Tankkapazität	900-2200* l	900-2200* l	900-2200* l	1000-2500* l	1200-3000* l
Sprühmaterial	Vereisungsschutz- und Enteisungsmaterialien und Wasser**				

* Mit optionalen, zusätzlichen Wassertank (flexibel) im Streuer für das Sprühbarsystem

** Verwenden Sie im Flüssigkeitssystem keine entflammaren oder ölbasierte Flüssigkeiten



ICESTRIKER™ 900AM - 1250AML

MODELL	900 AM	1150 AM	1250 AML
Gesamtlänge (inklusive Streuteller)	260 cm	260 cm	300 cm
Minimale Ladeflächenänge	170 cm	170 cm	210 cm
Breite über alles	114 cm	114 cm	114 cm
Gesamthöhe von der Ladeflächendes Transportfahrzeugs	100 cm	113 cm	100 cm
Kapazität, Füllmenge	850 l	1100 l	1180 l
Kapazität, gerundet	900 l	1150 l	1250 l
Gewicht (leer)	225 kg	245 kg	270 kg
Streugutbehälter	Poly	Poly	Poly
Streubreite	1-8 m (kann je nach Material variieren)		
Durchmesser Streuteller	390 mm	390 mm	390 mm
Schneckendurchmesser (Edelstahl)	115 mm	115 mm	115 mm
Material	Salz, Sand, feiner Kies/gemischt (max 8mm Ø für schnecke)		
Fahrzeug	Min. 3,5 Tonnen LKW	Min. 3,5 Tonnen LKW	Min. 3,5 Tonnen LKW

A = Förderschnecke, C = Kettenantrieb, M = Modular

FLÜSSIGKEITSSYSTEM (OPTIONAL)

MODELL	900 AM	1150 AM	1250 AML
Vorbefeuchtung, Sprühvolumen	3-12 l/min	3-12 l/min	3-12 l/min
Sprühbalken, Sprühvolumen	5-25 l/min	5-25 l/min	5-25 l/min
Vorbefeuchtung, Sprühbreite	1-8 m (inkl. Streumaterial)		
Sprühbalken, Sprühbreite	2-5 m	2-5 m	2-5 m
Vorbefeuchtung, Tankkapazität	450 l	450 l	530 l
Sprühbalken, Tankkapazität	450 l / 1200 l *	450 l / 1200 l *	530 l / 1500 l *
Sprühmaterial	Vereisungsschutz- und Enteisungsmaterialien und Wasser**		

* Mit optionalen, zusätzlichen Wassertank (flexibel) im Streuer für das Sprühbarsystem

** Verwenden Sie im Flüssigkeitssystem keine entflammaren oder ölbasierte Flüssigkeiten

ICESTRIKER™ SPEZIFIKATIONEN

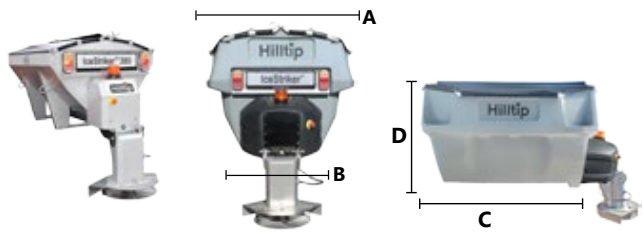

ICESTRIKER™ 380-1100

MODELL	380	550	750	850	1100
Gesamtbreite A	91 cm	120 cm	120 cm	120 cm	120 cm
Breite B	70 cm	90 cm	90 cm	90 cm	90 cm
Minimale Ladeflächenlänge C	100 cm	120 cm	120 cm	170 cm	170 cm
Höhe D	73 cm	92 cm	107 cm	92 cm	107 cm
Kapazität, Füllmenge	350 l	500 l	700 l	710 l	1000 l
Kapazität, gerundet	380 l	630 l	780 l	880 l	1100 l
Gewicht (leer)	120 kg	145 kg	170 kg	190 kg	215 kg
Streugutbehälter	Edelstahl	Poly	Poly	Poly	Poly
Streubreite	1-8 m (kann je nach Material variieren)				
Durchmesser Streuteller	390 mm	390 mm	390 mm	390 mm	390 mm
Schneckendurchmesser	65 mm	65 mm	65 mm	65 mm	65 mm
Material	Salz, Sand, feiner Kies/gemischt (max 8mm Ø)				
Fahrzeug	Pick-ups und UTV	Pick-ups und UTV	Pick-ups und UTV	Pick-ups und trucks	Min. 3,5 Tonnen LKW

FLÜSSIGKEITSSYSTEM (OPTIONAL)

MODELL	550	750	850	1100
Vorbefeuchtung, Sprühvolumen	3-12 l/min	3-12 l/min	3-12 l/min	3-12 l/min
Sprühbalken, Sprühvolumen	5-25 l/min	5-25 l/min	5-25 l/min	5-25 l/min
Vorbefeuchtung, Sprühbreite	1-8 m (kann je nach Material variieren)			
Sprühbalken, Sprühbreite	2-5 m	2-5 m	2-5 m	2-5 m
Vorbefeuchtung, Tankkapazität	330 l	330 l	450 l	450 l
Sprühbalken, Tankkapazität	330l/900l*	330l/900l*	450l/1200l*	450l/1200l*
Sprühmaterial	Vereisungsschutz- und Enteisungsmaterialien und Wasser**			

* Mit optionalen, zusätzlichen Wassertank (flexibel) im Streuer für das Sprühbarsystem

** Verwenden Sie im Flüssigkeitssystem keine entflammaren oder ölbasierte Flüssigkeiten

FLÜSSIGKEITSSYSTEM (OPTIONAL)

MODELL	380
Sprühvolumen	3-12 l/min
Tankkapazität	100 l
Streumaterial	Vereisungsschutz- und Enteisungsmaterialien und Wasser*

Technische Daten und andere Details können jederzeit ohne vorherige Ankündigung geändert werden.

ICESTRIKER™ SPEZIFIKATIONEN



ICESTRIKER™ 600TR-1000TR

MODELL	600TR	800TR	1000TR
Gesamtbreite	150 cm	150 cm	150 cm
Höhe	150 cm	165 cm	180 cm
Kapazität, Füllmenge	550 l	750 l	950 l
Kapazität, gerundet	630 l	850 l	1050 l
Gewicht (leer)	320 kg	360 kg	390 kg
Streugutbehälter	Poly	Poly	Poly
Streubreite	1-8 m (kann je nach Material variieren)		
Durchmesser Streuteller	390 mm	390 mm	390 mm
Schneckendurchmesser	65 mm	65 mm	65 mm
Fahrzeug	Traktoren / Lader		
Material	Salz, Sand, feiner Kies/gemischt(max 8mm Ø)		

FLÜSSIGKEITSSYSTEM (OPTIONAL)

MODELL	600 TR	800 TR	1000TR
Vorbefeuchtung, Sprühvolumen	3-12 l/min	3-12 l/min	3-12 l/min
Sprühbalken, Sprühvolumen	5-25 l/min	5-25 l/min	5-25 l/min
Vorbefeuchtung, Sprühbreite	1-8 m (kann je nach Material variieren)		
Sprühbalken, Sprühbreite	2-5 m	2-5 m	2-5 m
Vorbefeuchtung, Tankkapazität	330 l	330 l	330 l
Sprühbalken, Tankkapazität	330/900 l *	330/900 l *	330/900 l *
Sprühmaterial	Vereisungsschutz- und Enteisungsmaterialien und Wasser**		

* Mit optionalen, zusätzlichen Wassertank (flexibel) im Streuer für das Sprühbarsystem

** Verwenden Sie im Flüssigkeitssystem keine entflammaren oder ölbasierte Flüssigkeiten



ICESTRIKER™ 120-300

MODELL	120	200	300
Gesamtbreite	80 cm	80 cm	80 cm
Gesamttiefe	60 cm	60 cm	60 cm
Gesamthöhe	82 cm	105 cm	130 cm
Kapazität, füllmenge	120 L	205 L	290 L
Kapazität, gerundet	130 L	215 L	305 l
Gewicht (leer)	58 kg	65 kg	70 kg
Streugutbehälter	Poly	Poly	Poly
Streubreite	1-8 m (kann je nach Material variieren)		
Durchmesser Streuteller	320 mm	320 mm	320 mm
Schneckendurchmesser	65 mm	65 mm	65 mm
Material	Salz, Sand, feiner Kies/gemischt (max 8mm Ø)		
Fahrzeug	UTV, Pick-ups, Vans, Traktoren, Lastwagen und Gabelstapler		

Technische Daten und andere Details können jederzeit ohne vorherige Ankündigung geändert werden.

ICESTRIKER™ & SPRAYSTRIKER™ SPEZIFIKATIONEN



ANHÄNGER ICESTRIKER™

MODELL	380	550	750	850	1100	1600	2100
Anhängertyp	Einachser	Einachser/ Zweiachser mit Bremsen	Zweiachser mit Bremsen	Zweiachser mit Bremsen	Zweiachser mit Bremsen	Zweiachser mit Bremsen	Zweiachser mit Bremsen
Gesamtlänge des Anhängers (inklusive Streuteller)	2550 mm	2550/ 4500 mm	4500 mm	4500 mm	4500 mm	4500 mm	4500 mm
Gesamtbreite des Anhängers	1600 mm	1700 mm	1700 mm	1700 mm	1700 mm	1700 mm	1700 mm
Höhe	1500 mm	1650 mm	1800 mm	1650 mm	1800 mm	2000 mm	2000 mm
Gewicht (beladen)	750 kg	750kg/ 2700 kg	2700 kg	2700 kg	2700 kg	3500 kg	3500 kg



ANHÄNGER SPRAYSTRIKER™

MODELL	500 LITER	1000 LITER	1500 LITER	2000 LITER
Anhängertyp	Einachser	Zweiachser mit Bremsen	Zweiachser mit Bremsen	Zweiachser mit Bremsen
Gesamtlänge des Anhängers (inklusive Sprühbalken)	2500 mm	4350 mm	4350 mm	4350 mm
Gesamtbreite des Anhängers	1600 mm	1700 mm	1700 mm	1700 mm
Höhe	1500 mm	1500 mm	1500 mm	1500 mm
Gewicht (beladen)	max 750 kg	max 2700 kg	max 2700 kg	max 2700 kg



ICESTRIKER™ DSB

MODELL	220 DSB	280 DSB	250 DSB	320 DSB	400 DSB	500 DSB
Breite	900 mm	900 mm	1200 mm	1200 mm	1200 mm	1200 mm
Höhe	600 mm	745 mm	600 mm	690 mm	765 mm	840 mm
Volumen	220 l	280 l	250 l	320 l	400 l	500 l
Gewicht (leer)	135 kg	170 kg	160 kg	190 kg	200 kg	210 kg
Streubreite	80 cm	80 cm	110 cm	110 cm	110 cm	110 cm
Selbstladend	Ja	Ja	Ja	Ja	Ja	Ja
Antrieb	12V elektrisch oder hydraulisch					
Material	Salz, Sand, feiner Kies/gemischt (max 10 mm Ø)					
Fahrzeug	Traktoren & Lader	Traktoren & Lader	Traktoren & Lader	Traktoren & Lader	Traktoren & Lader	Traktoren & Lader

Technische Daten und andere Details können jederzeit ohne vorherige Ankündigung geändert werden.

SPRAYSTRIKER™ & BRINEMIXX SPEZIFIKATIONEN



SPRAYSTRIKER™ SPRÜHER

MODELL	500 LITER	1000 LITER	1500 LITER	2000 LITER
Höhe	1050 mm	1050 mm	1050 mm	1050 mm
Breite	1060 mm	1060 mm	1060 mm	1060 mm
Länge	1000 mm	1600 mm	2250 mm	2850 mm
Tankkapazität	500 l	1000 l	1500 l	2000 l
Sprühbreite (max)	5 m	5 m	5 m	5 m
Sprühvolumen	5-36 l/min	5-36 l/min	5-36 l/min	5-36 l/min
Gewicht (leer)	180 kg	230 kg	280 kg	350 kg



SPRAYSTRIKER™ 250 TR & 350 UTV

MODELL	250 TR	350 UTV
Tankkapazität	250 l	350 l
Breite	90 cm	100 cm
Höhe	120 cm	95 cm
Länge	70 cm	85 cm
Gewicht (leer)	120 kg	140 kg
Sprühbalken Breite	0,8 m, 1,2 m or 2 m	0,8 m, 1,2 m or 2 m
Sprühbreite	0,8 - 5 m	0,8 - 5 m
Sprühvolumen	3-18 l/min	3-18 l/min
Energieversorgung	12 V, max 30 Ah	12 V, max 30 Ah



BRINEMIXX™

MODELL	500	1400	3000
Kapazität	500 l	1400 l	3000 l
Ausgabe	390 l/min	390 l/min	390 l/min
Leergewicht	54 kg	85 kg	168 kg
Höhe	1039 mm	1260 mm	2000 mm
Durchmesser	888 mm	1245 mm	1500 mm
Gesamtdurchmesser	1088 mm	1477 mm	1711 mm

Technische Daten und andere Details können jederzeit ohne vorherige Ankündigung geändert werden.

EXPERTEN FÜR SCHNEE- UND EISKONTROLLE

Hilltip ist ein führender, europäischer Hersteller von Straßenpflegegeräten für leichte Pickups und LKWs.

Das finnische Klima und die langjährigen Erfahrung hat Hilltip dazu veranlasst, die effizientesten und langlebigsten Produkte für die Schnee- und Eisbeseitigung zu entwickeln. Die Kombination aus hochwertigen Materialien und modernster Technik macht es schwer, mit Hilltip-Produkten zu konkurrieren.

Die Produkte werden im Werk in Pietarsaari, Finnland, entworfen, entwickelt und hergestellt.



Ariva GmbH
Unterholz 1c
3380 Wangen an der Aare

www.ariva.ch | info@ariva.ch

 +41 (0)32 511 00 55